

Veuillez lire attentivement ces instructions afin d'optimiser les performances et la durée de vie de votre pack bain-douche.

La garantie est valide uniquement si le produit a été installé conformément aux présentes instructions et par un artisan plombier.

### Préparation

Préparez les outils adéquats et assurez-vous que toutes les pièces nécessaires au montage du pack bain-douche sont incluses.

Avant de procéder à l'installation de votre pack de douche, coupez l'alimentation d'eau après avoir vérifié que l'arrivée d'eau chaude est à gauche et celle de l'eau froide, à droite. Il est recommandé de purger le réseau d'eau afin d'enlever toute impureté. Vous éviterez ainsi d'abîmer la robinetterie. En cas de doute, n'hésitez pas à faire appel à un professionnel.



**Attention : Le style du robinet peut varier**

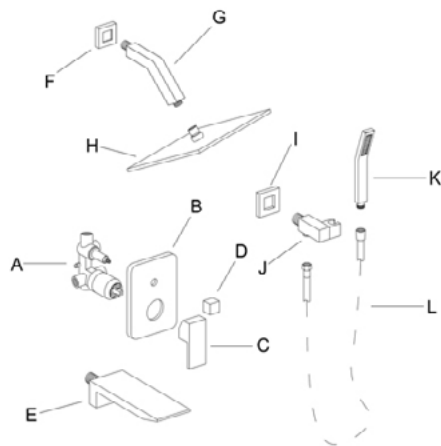

### Contenu de votre produit :

- A - Boîtier d'encastrement
- B - Plaque décorative
- C - Poignée
- D - Inverseur
- E - Bec baignoire
- F - Rosace
- G - Bras de douche
- H - Tête de douche
- I - Rosace
- J - Support douchette
- K - Douchette à main
- L - Flexible de douche

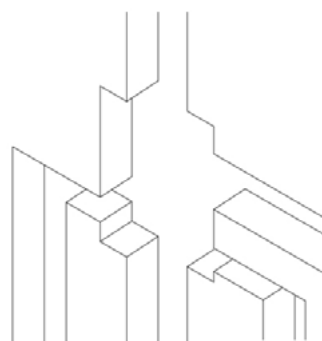

Découpez dans le mur l'emplacement du boîtier d'encastrement selon ses dimensions. Prévoyez les saignées autour de votre boîtier encastré vers

vos platines\* (non fournies) de sortie (tête de douche et douchette) afin de pouvoir installer vos tuyaux d'eau de type PER, cuivre... (non fournis).

\* Il est recommandé de fixer une platine au mur. Cela renforcera le mur et lui permettra de supporter la charge du support douchette et du bec. Elle doit être choisie en fonction des matériaux utilisés et des équipements installés.

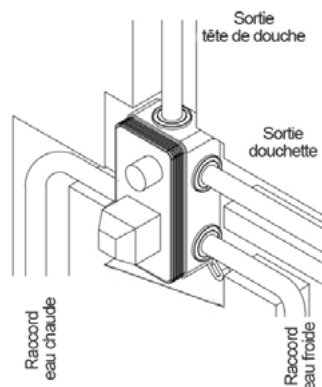

Enveloppez les tuyaux d'eau de ruban téflon puis connectez-les au boîtier d'encastrement, comme indiqué sur le schéma.

Ouvrez l'alimentation en eau pour vérifier qu'il n'y a pas de fuites puis fermez l'arrivée d'eau pour continuer l'installation.

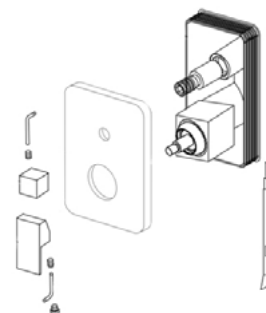

Retirez le couvercle de protection du corps d'encastrement une fois le mur fini. Si besoin, découpez au cutter l'excédent du boîtier de façon à ce qu'il affleure la surface du mur.

Appliquez un joint silicone autour du corps encastré. Faites glisser la plaque décorative sur les boutons, jusqu'à ce qu'elle soit en contact avec le mur.

Installez la poignée et l'inverseur puis serrez les vis de fixation avec la clé Allen.

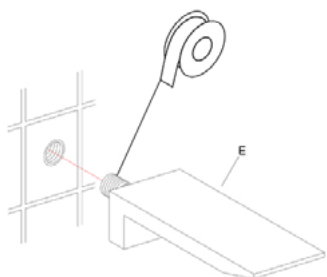

Enroulez le ruban téflon sur l'extrémité du filetage du bec de baignoire (E). Puis, vissez la tige filetée du bec sur le raccord du tuyau d'alimentation en eau à travers la platine.

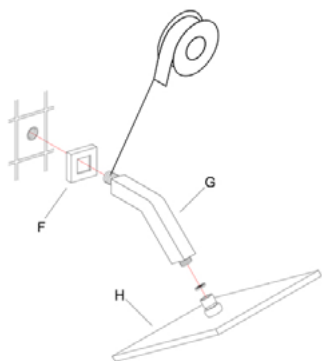

Enveloppez la tige filetée du bras de douche (G) de ruban téflon. Insérez la tige filetée dans la rosace (F) puis vissez le bras de douche sur la sortie d'eau murale à travers la platine. Ensuite, vissez la tête de douche (H) sur le bras de douche (G) en insérant un joint d'étanchéité entre les deux éléments du pack de douche.

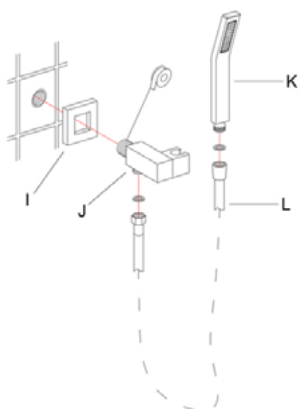

Appliquez du ruban téflon sur le filetage du support douchette (J). Insérez le support douchette dans la rosace (I) puis vissez-le à la conduite d'alimentation en eau murale sur la platine. Insérez un joint dans chaque extrémité du flexible de douche (L). Connectez le flexible de douche au support mural (J) et à la douchette (K).

## Entretien

Il est recommandé d'utiliser un chiffon doux et de l'eau tiède pour nettoyer le pack de douche. Une fois le nettoyage effectué, rincez abondamment et utilisez un chiffon doux et sec pour polir la surface.

Il est important de noter que l'utilisation de produits d'entretien agressifs ou abrasifs est strictement déconseillée. En outre, l'usage d'agents abrasifs invalidera la garantie. Il est donc essentiel de prendre soin de nettoyer le pack de douche avec des méthodes douces et adaptées.



NE PAS utiliser de produits de nettoyage abrasif ou agressif.